





GUIDA RAPIDA ALL'USO





IMBALLAGGIO

- ① 1 Adattatore di rete 220V/7,5VDC 1A.
- ② 1 Display Z3.
- ③ 1 Snodo di supporto.
- ④ 1 Colonna.
- ⑤ 1 Supporto colonna.
- ⑥ 1 Piattaforma.
- ⊕ Documentazione allegata.

FUNZIONE PULSANTI

	UNA PRESSIONE	DOPPIA PRESSIONE	PRESSIONE PROLONGATA
	"Clear": Annulla la tara, disattiva la modalità "hold" e azzerà il totale accumulato del peso.		Accensione / spegnimento dell'indicatore.
	Tara: Può essere "Tara normale" o "Tara fissa" a seconda della modalità di funzionamento selezionata. Se l'indicazione è inferiore a 5 divisioni, viene eseguito un auto-zero invece di una tara. Se è presente una tara fissa in memoria e la piattaforma è vuota, premendo questo pulsante la tara viene disattivata.	Alterna la modalità di tara da "tara fissa" a "tara normale". Per impostazione predefinita, la modalità di funzionamento della tara è "tara fissa".	
	Quando la funzione di tara è attivata, ogni volta che si preme il pulsante, l'indicazione alterna tra il peso netto e il peso lordo. Mentre viene visualizzato il peso netto, sul display LCD si accende l'indicazione "NET".	Modalità HOLD attivata / disattivata.	Accesso al menu delle opzioni e parametrizzazioni.
	Accesso al menu delle opzioni e alla parametrizzazione.	Stampa il peso indicato sul display e lo aggiunge al totale.	Stampa il totale accumulato e lo azzerà.

ELEMENTI DEL DISPLAY

	Mostra il peso presente sulla piattaforma della bilancia. In modalità HOLD, l'indicazione viene visualizzata in modo intermittente per segnalare che non si sta mostrando il peso reale sulla bilancia, ma l'ultimo peso stabile registrato.
kg g	Unità di misura in cui viene indicato il peso.
	Indicazione di peso stabile: C'è un peso sulla bilancia che non varia. Lampeggiante per indicare che c'è movimento sulla bilancia.
NET	Si indica il peso netto. Il peso netto è il peso reale sulla bilancia meno la tara. Si accende solo se è stata effettuata una tara.
	Segno negativo: L'indicazione può essere negativa se è attiva una tara (in modalità tara fissa) o se si è verificato un problema con l'acquisizione dello zero.
	Tara attivata: L'indicazione è intermittente quando è attivata la modalità di tara "normale". Una tara "fissa" viene mantenuta anche dopo aver rimosso il peso dalla piattaforma della bilancia.
	Funzionamento a batteria: L'alimentatore non è collegato.

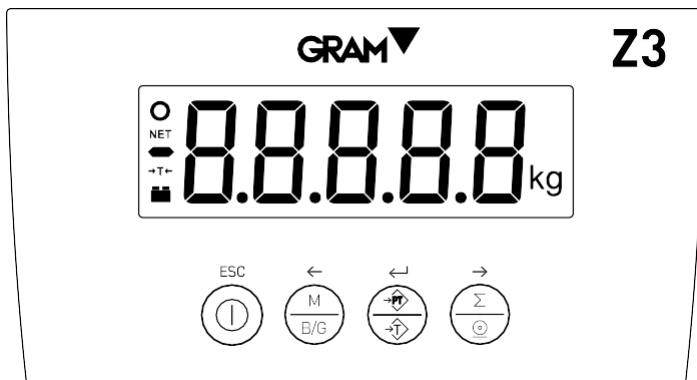

OPERAZIONI BASE



Accensione / Spegnimento dell'apparecchiatura:

Tenendo premuto il pulsante per più di 2 secondi, funziona come interruttore di accensione/ spegnimento.



Tarare un recipiente o un oggetto

Posizionare un oggetto o un recipiente sulla piattaforma e attendere l'indicazione di stabilità.

Premere il tasto di tara: l'indicazione della tara si accenderà sul display e il visore mostrerà "0".

Se si utilizza una tara fissa (1), rimuovendo l'oggetto dalla piattaforma, il suo peso apparirà in negativo.



Stampa di un ticket semplice

Posizionare un oggetto sulla piattaforma e attendere l'indicazione di stabilità.

Premere il tasto di stampa: verrà stampato un ticket con il peso lordo, netto e la tara (2).



Stampa di un ticket con totalizzazione

Posizionare un oggetto sulla piattaforma e attendere l'indicazione di stabilità.

Effettuare una doppia pressione sul tasto di stampa: il peso indicato sul display verrà stampato e aggiunto al totale accumulato (2).

Ripetere la doppia pressione sul tasto di stampa per sommare e stampare ciascuna delle pesate successive. Dopo ogni aggiunta, sul display apparirà il totale accumulato.

Tenendo premuto il tasto di stampa per più di 2 secondi, verrà stampata la linea di totale e la stampa del ticket verrà completata.

L'operazione di somma sarà terminata e la memoria del totale verrà cancellata. L'indicatore sarà pronto per iniziare un nuovo ticket.



Modalità HOLD

Effettuare una doppia pressione sul tasto dedicato per attivare la modalità HOLD.

Una volta pesato un oggetto, rimuovendolo dalla piattaforma, il display continuerà a mostrare il peso precedente in modo lampeggiante.

Posizionando un altro oggetto sulla piattaforma, il display aggiornerà il valore del peso, mantenendo lo stesso comportamento.

Per disattivare la funzione, eseguire nuovamente una doppia pressione sullo stesso tasto.

(1) Consultare il manuale di riferimento per modificare questa funzione di tara.
(2) Stampante opzionale, non inclusa di serie con l'apparecchiatura.

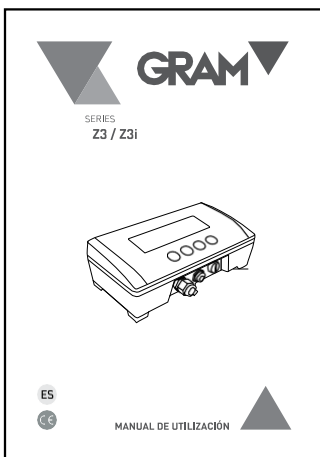

Scarica il manuale completo al seguente link:

http://gram-group.com/wp-content/uploads/2016/12/MANUAL_Z3_2016_ESP_001.pdf

Oppure scansionando questo codice QR:



007/19122016

Gram Precision S.L.
Travesía Industrial, 11 · 08907 Hospitalet de Llobregat · Barcelona (Spain)
Tel. +34 93 300 33 32
Fax +34 93 300 66 98
comercial@gram.es
www.gram-group.com

