



## Modulierbar und Anpassbar

- **Mehrbenutzbarkeit:** Mehrere Positionen der Gewichtsanzeige.
- **Sicherheit:** Blockierbare Tastatur um Änderungen von Funktionen zu vermeiden.
- **Flash-Speicher:** Haltet das letzte Gewicht visualisiert.
- **GLP-GMP:** Datum, Uhrzeit und Ticketnummer (optional)
- **Kabellos:** Kompatibel mit Kabellosem Drucker und Ferndisplay.
- **USB Direct:** Sendet Daten zum Programm auf dem PC ohne zusätzliche Software.



► **Anpassbar**  
Fünf Größen von Wiegeplattformen mit niedrigem Profil.

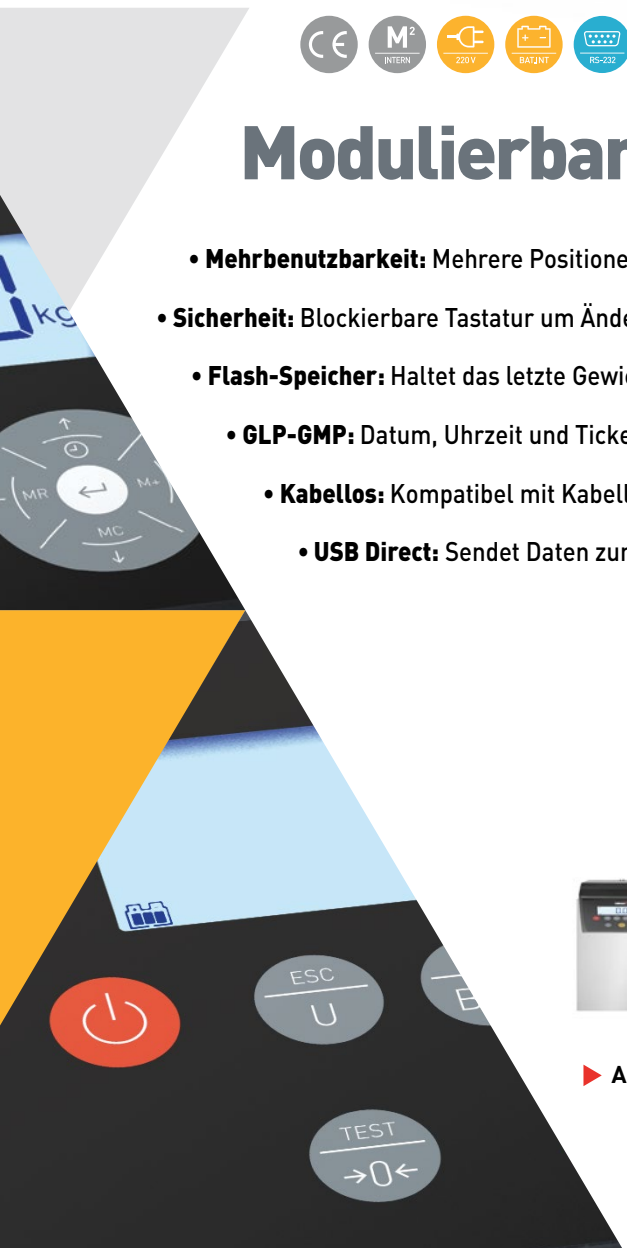



► **Vierfach Position des Bildschirms**

Der K3 Anzeiger kann an jeder Seite fixiert werden, mit Säule oder ohne, mit Tischplattenstütze, um auf die verfügbare Fläche angepasst zu werden.



► **Geschützt**

Wir haben es hergestellt für eine harte intensive Nutzung, geschützt von Flüssigkeiten und Staub. Die ganze Oberfläche ist glatt und mit milden Kanten, um Reinigung zu erleichtern.

► **Mobilität und Einsetzbarkeit gesichert**

Mit ihrem Arbeitstisch, mit oder ohne Räder; Räder direkt im Plattform haben. Sie können es in der gewünschten Höhe haben und können es bewegen, wo es Benötigt ist.



► **Eindruck von Ergebnisse**

Verbindung mit unseren Drucker (optional), mit oder ohne Kabel (Kabellos). Mit unsere PR6 schneiden sie das Papier automatisch. Druckt drei Startlinie und eine Endlinie auf dem Ticket, und umfasst unsere Software Z3 THS für Dateneingabe aus dem PC. Verbindet sich mit unserem Ferndisplay, mit einem Kabel oder Kabellos.



► **USB Direct, was Sie immer haben wollten**

Mit unserem direktem Kabel, der die Waage Serie F und Ihrem PC oder MAC verbindet, werden die Gewicht Daten in alle Programme oder Dokumente, dass Sie offen haben, aufkommen. Ohne Software, ohne Installation, einfach und effektiv.

## ► K3 Anzeiger

Wahl von Anzeiger K3o, K3i Drucker, SC2, K2, K2N, K2E, K2P und K4i.



## ► Säule Set

Drei Säulen Längen mit Stütze aus lackiertem Stahl oder Edelstahl.



## ► Füße oder Räder

Vier Räder, zwei mit Bremse; um die Gummifüße zu ersetzen, erlauben der Plattform sich leicht zu bewegen.



## ► Anzeiger und flache Stütze

Fixieren Sie den Anzeiger in frontaler Stellung, um es auf einem Tisch zu benutzen.



## ► Tische

Sehr resistenter Höhenverstellbarer Tisch, mit einer Rahmenförmigen Grundlage; für eine einfache Reinigung, mit einstellbarer Gleitschutz-Füße.



## ► Füße oder Räder

Vier Räder, zwei mit Bremse; um die Gummifüße zu ersetzen, erlauben der Plattform sich leicht und sicher zu bewegen.

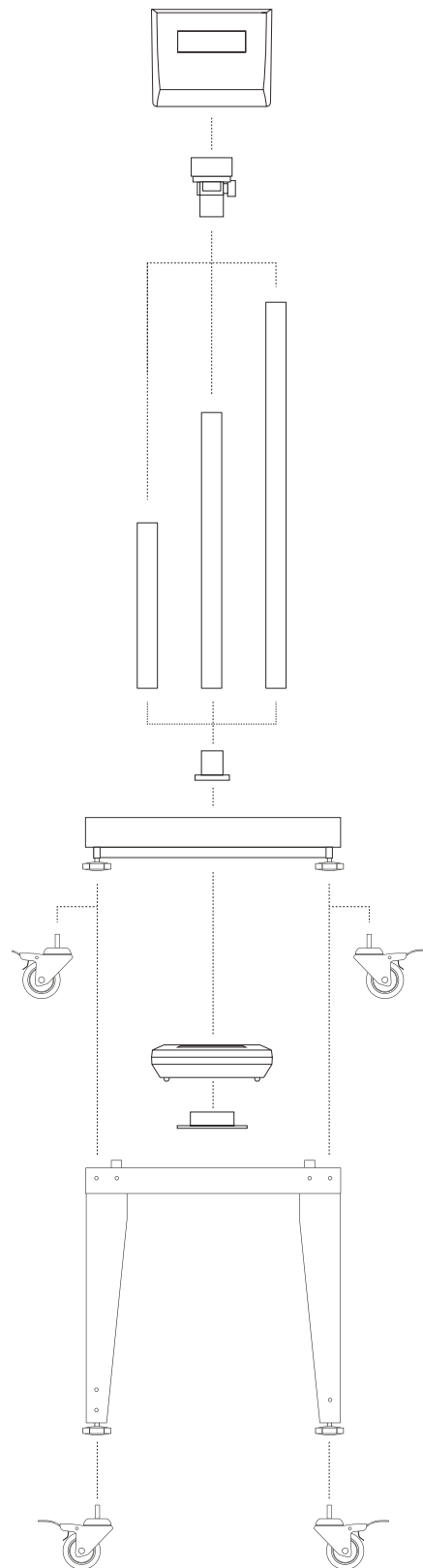

## Außenabmessungen (mm)

K3 F0-6  
K3 F0-15  
K3 F0-30

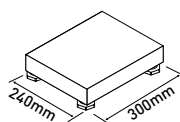

K3 F1-15  
K3 F1-30  
K3 F1-60  
K3 F1-150

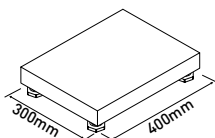

K3 F2-30  
K3 F2-60  
K3 F2-150

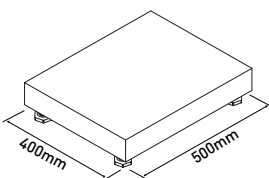

K3 F3-150  
K3 F3-300

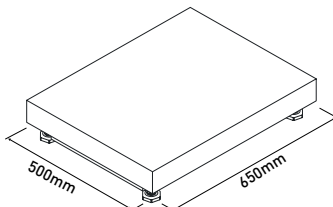

K3 F4-150  
K3 F4-300  
K3 F4-600

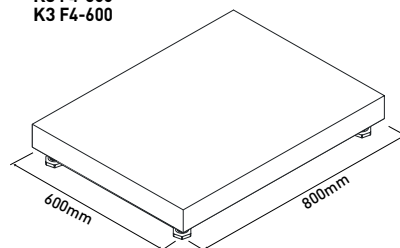

Modelo	K3-F0-6	K3-F0-15	K3-F0-30	K3-F1-15	K3-F1-30	K3-F1-60	K3-F1-150	K3-F2-30	K3-F2-60	K3-F2-150	K3-F3-150	K3-F3-300	K3-F4-150	K3-F4-300	K3-F4-600
Referenz	70229	70230	70231	70232	70233	70234	70235	70236	70237	70238	70239	70240	70241	70242	70243
Kapazität	6 kg	15 kg	30 kg	15 kg	30 kg	60 kg	150 kg	30 kg	60 kg	150 kg	150 kg	300 kg	150 kg	300 kg	600 kg
Auflösung	1 g	2 g	5 g	2 g	5 g	10 g	20 g	5 g	10 g	20 g	20 g	50 g	20 g	50 g	100 g
Wä geeinheiten	g, kg, lb, oz														
Display	LCD retroiluminado														
Akustische Warnvorrichtung	Sí														
Verbindbarkeit	RS 232-C, Wireless (opcional)														
Übertragungsgeschwindigkeit	1200, 2400, 4800, 9600, 19200, 38400, 57600, 115200 baudios														
Bits Anzahl und Parität	8 Bits, sin paridad, 1 bit stop														
Zuführung	230 V / 50 Hz (Euro) 11 V AC														
Batterie	6V-5AH; Tiempo de servicio 25/60 horas según utilización														
Arbeitstemperatur	+5°C / +35°C														
Plattform Außenabmessungen(mm)	300 x 240 x 102			400 x 300 x 102			500 x 400 x 122			650 x 500 x 145			800 x 600 x 145		
Plattform Außenabmessungen Pos.1 (mm)	500 x 240 x 102			600 x 300 x 102			700 x 400 x 122			850 x 500 x 145			1000 x 600 x 145		
Plattform Außenabmessungen Pos.2 (mm)	300 x 440 x 102			400 x 500 x 102			500 x 600 x 122			650 x 700 x 145			800 x 800 x 145		
Höhe mit Säule S (mm)	463														
Höhe mit Säule M (mm)	663														
Höhe mit Säule L (mm)	863														
Plattform Gesamtgewicht (kg)	4,2			5,5			10,3			20,5			31,5		
Verpackungsabmessungen (mm)	390 x 330 x 130			490x 390 x 130			590 x 490 x 150			760 x 610 x 180			910 x 710 x 180		
Gesamtgewicht mit Verpackung (kg)	5,1			6,6			11,3			21,8			32		
PVP (€)	---			---			---			---			---		

Ref.	Zubehör	PVP (€)
70322	Tisch für F1 Plattform	---
70323	Tisch für F2 Plattform	---
70324	Tisch für F3 Plattform	---
60968	4-Räder Kit für Plattform oder Tisch	---
70322	RF-2 Edelstahl-Hinterwand für Säckenwiegen für F2	---
70323	RF-3 Edelstahl-Hinterwand für Säckenwiegen für F3	---
32332	Tara-Pedal	---
5263	Separate Großanzeige RD3 (RS-232)	---
6950	Separate kabellose Großanzeige RD3W	---
70034	Drucker PR4 (RS-232)	---
70035	Kabelloser Drucker PR4W	---
70036	Drucker PR6 (RS-232)	---
70037	Kabelloser Drucker PR6W	---
4877	Virtual Key Software für PC	---
32278	Wandhalterung Edelstahl (K3, K3i, K3i Printer)	---
61084	USB Direct Kabel (K Version)	---
33205	RS-232 Kabel für RD3 oder PC, 1,5m (K Version)	---
3738	RS-232 Kabel für RD3 oder PC, 4m (K Version)	---
32294	RS-232 Kabel für Drucker (K Version)	---

Ref.	Optionen	PVP (€)
---	Ohne K3 Auswertegerät (nur die Waage)	---
6171	K3i Auswertegerät	---
60960	K3i Printer Auswertegerät	---
5305	SC2 Auswertegerät	---
60018	K2 Auswertegerät	M ---
60020	K2E Auswertegerät	M ---
60019	K2N Auswertegerät	M ---
60022	K2P Auswertegerät	M ---
60136	K4i Auswertegerät	M ---
8012	EG Eichschein bis 30 kg (*)	M ---
8014	EG Eichschein von 31 kg bis 150 kg (*)	M ---
8015	EG Eichschein von 151 kg bis 300 kg (*)	M ---
8016	EG Eichschein von 301 kg bis 600 kg (*)	M ---
8023	ISOCAL Zeugnis von 0,01 g bis 30 kg	---
8024	ISOCAL Zeugnis von 31 kg bis 300 kg	---
8025	ISOCAL Zeugnis von 301 g bis 600 kg	---
32330	3-Relais Ausgang	---
32277	Zweite RS-232 Ausgang	---
3776	Kabellose Verbindung (K Version)	---

Ref.	Säulen und Stützen Set	PVP (€)
70306	RPS Edelstahl-Stativ mit ABS Halterung (F0, F1, F2, F3, F4)	---
70307	RPM Edelstahl-Stativ mit ABS Halterung (F1, F2, F3, F4)	---
70308	RPL Edelstahl-Stativ mit ABS Halterung (F2, F3, F4)	---
70438	K3 Auswertegeräthalterung	---

**Stativart**  
R: rund

**Material der Basis**  
P: Stahl lackiert

**Stativhöhe**  
S: 300mm  
M: 500mm  
L: 700mm