

GRAM K3-F

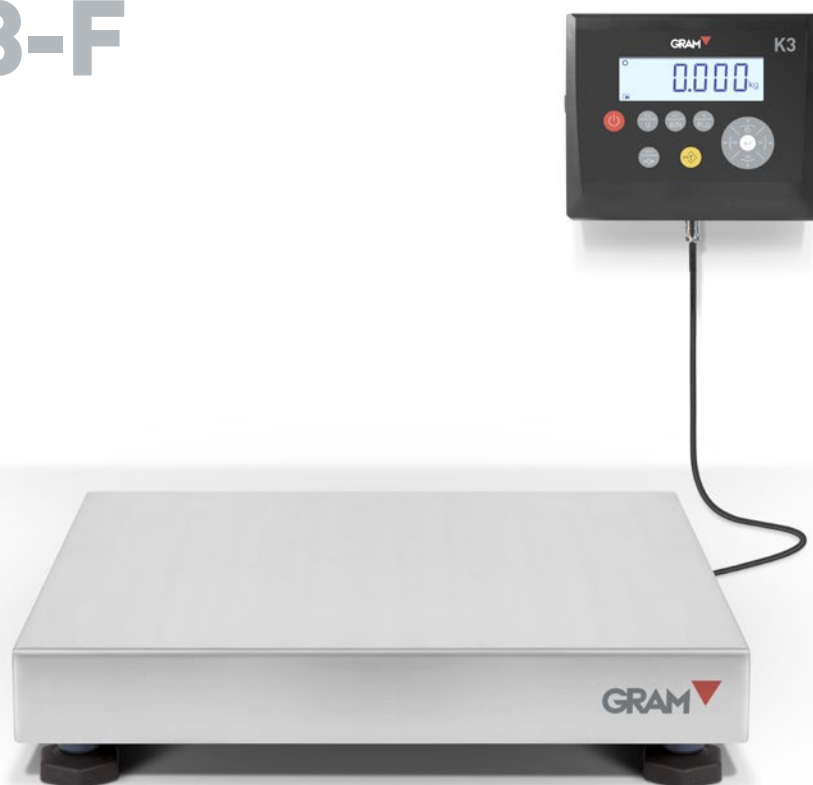

DESIGNED
IN EUROPE



Modulable et adaptable

- **Multi-usage:** Indicateur de poids multi-position.
- **Sécurité:** Clavier blocable pour éviter la modification des fonctions.
- **Mémoire flash:** Conserve la dernière pesée affichée.
- **GLP-GMP:** Avec date, heure et numéro de ticket (en option).
- **Wireless:** Compatible avec imprimantes et display à distance wireless, sans câble.
- **USB Direct:** Envoie les données à des applications de PC sans logiciel additionnel.



► Adaptable

Cinq tailles de plateforme de pesée à profil bas.



► **Quadruple position de l'écran de visualisation**

L'indicateur K3 peut être fixé à n'importe laquelle de des deux parties latérales avec colonne ou sans, avec support de table, en s'adaptant à l'espace disponible.



► **Protégée**

Nous l'avons créée pour un usage quotidien intensif, en la protégeant contre les agents liquides et poussiéreux. Toute sa surface est lisse et avec des arêtes suaves, facilitant ainsi le nettoyage.

► **Mobilité et usabilité assurée**

Avec sa table de travail avec ou sans roulettes, ou roulettes directes sur la plateforme, elle est à la hauteur souhaitée et vous pouvez la déplacer où vous le souhaitez.



► **Impression des résultats**

Connexion à nos imprimantes (en option), avec câble et sans câble (wireless). Avec notre PR6 se réalise la découpe du papier de manière automatique. Imprime trois lignes de début et une de fin de ticket, en comprenant notre logiciel Z3 THS pour la saisie des données depuis un PC. Connectée à notre display à distance, par câble ou sans câble (wireless).



► **USB Direct, ce que vous avez toujours voulu avoir**

Avec notre câble direct entre la balance Série F et votre PC ou MAC, les données de pesée apparaissent sur toute application ou document qui est ouvert. Sans logiciel intermédiaire, sans installation, simple et efficace.

► Indicateur K3

Option des indicateurs K3i, K3i Printer, SC2, K2, K2N, K2E, K2P et K4i.



► Kit Colonne

Trois longueurs de colonne avec support en acier peint ou inoxydable.



► Pattes ou roulettes

Quatre roulettes, deux équipées de frein; pour remplacer les pattes en caoutchouc, permettent de déplacer facilement la plateforme.



► Indicateur et support plat

Fixe l'indicateur en position frontale, pour une utilisation sur table.



► Table

Table très résistante à hauteur réglable, avec base en forme de cadre; pour un nettoyage facile, avec pattes réglables antidérapantes.



► Pattes ou roulettes

Quatre roulettes, deux avec frein; pour remplacer les pattes en caoutchouc de la table, permettent ainsi de la déplacer facilement et en toute sécurité.

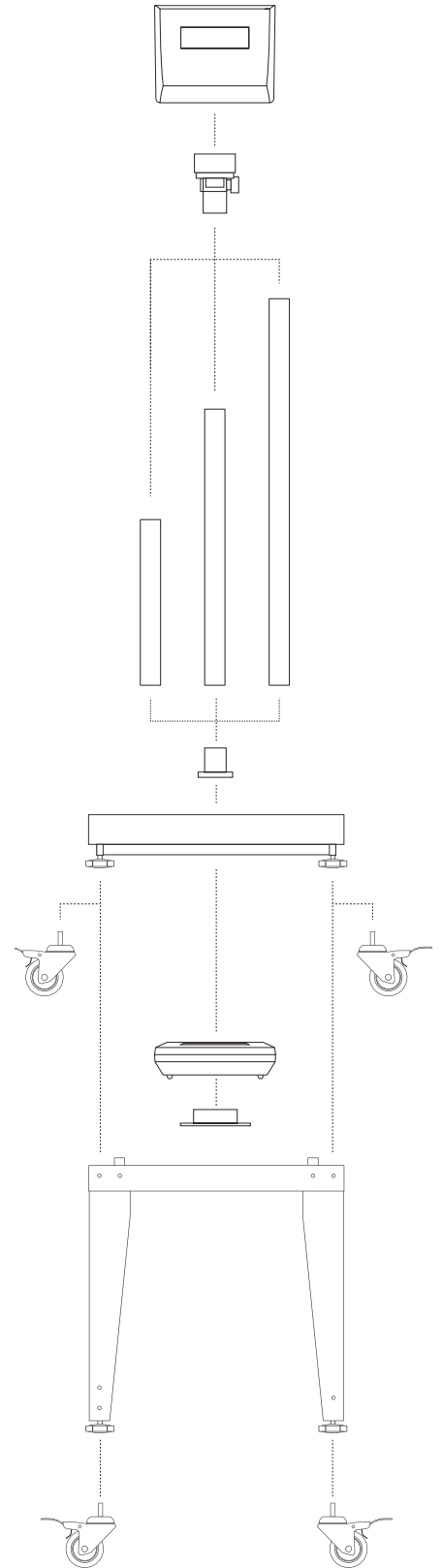

Dimensions extérieures (mm)

K3 F0-6
K3 F0-15
K3 F0-30

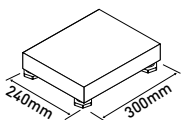

K3 F1-15
K3 F1-30
K3 F1-60
K3 F1-150

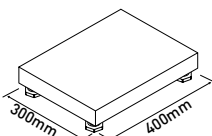

K3 F2-30
K3 F2-60
K3 F2-150

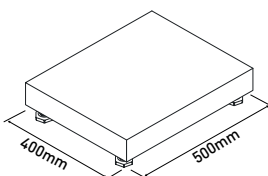

K3 F3-150
K3 F3-300

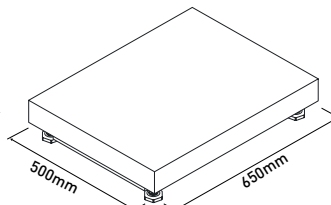

K3 F4-150
K3 F4-300
K3 F4-600

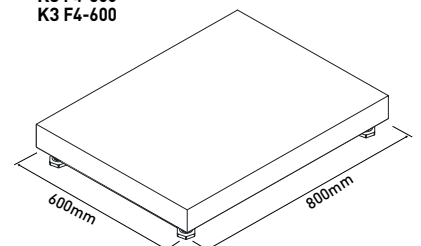

Modèle	K3-F0-6	K3-F0-15	K3-F0-30	K3-F1-15	K3-F1-30	K3-F1-60	K3-F1-150	K3-F2-30	K3-F2-60	K3-F2-150	K3-F3-150	K3-F3-300	K3-F4-150	K3-F4-300	K3-F4-600
Référence	70229	70230	70231	70232	70233	70234	70235	70236	70237	70238	70239	70240	70241	70242	70243
Capacité	6 kg	15 kg	30 kg	15 kg	30 kg	60 kg	150 kg	30 kg	60 kg	150 kg	150 kg	300 kg	150 kg	300 kg	600 kg
Résolution	1 g	2 g	5 g	2 g	5 g	10 g	20 g	5 g	10 g	20 g	20 g	50 g	20 g	50 g	100 g
Unités de pesée	g, kg, lb, oz														
Display	LCD rétro-éclairé														
Avertisseur acoustique	Oui														
Connectivité	RS 232-C, Wireless (optionnel)														
Vitesse transmission	1200, 2400, 4800, 9600, 19200, 38400, 57600, 115200 baudios														
Nombre bits et parité	8 bits, sans parité, 1 bit stop														
Alimentation	230 V / 50 Hz (Euro) 11 V AC														
Batterie	6V-5AH; Temps de service 25/60 heures selon utilisation														
Température de travail	+5°C / +35°C														
Dim. plateforme (mm)	300 x 240 x 102			400 x 300 x 102			500 x 400 x 122			650 x 500 x 145			800 x 600 x 145		
Dim. externes pos. 1 (mm)	500 x 240 x 102			600 x 300 x 102			700 x 400 x 122			850 x 500 x 145			1000 x 600 x 145		
Dim. externes pos. 2 (mm)	300 x 440 x 102			400 x 500 x 102			500 x 600 x 122			650 x 700 x 145			800 x 800 x 145		
Hauteur avec colonne S (mm)	463														
Hauteur avec colonne M (mm)	663														
Hauteur avec colonne L (mm)	863														
Poids net plateforme (kg)	4,2			5,5			10,3			20,5			31,5		
Dim. emballage (mm)	390 x 330 x 130			490x 390 x 130			590 x 490 x 150			760 x 610 x 180			910 x 710 x 180		
Poids total avec emballage (kg)	5,1			6,6			11,3			21,8			32		
PVP (€)	---			---			---			---			---		

Ref.	Accessoires	PVP (€)
70322	Table de support pour plateforme F1	---
70323	Table de support pour plateforme F2	---
70324	Table de support pour plateforme F3	---
60968	Jeu de 4 roues pour plateforme ou table	---
70322	RF-2 Support pèse-sac en inox pour F2	---
70323	RF-3 Support pèse-sac en inox pour F3	---
32332	Pédale de tare	---
5263	Indicateur répétiteur RD3 (RS-232)	---
6950	Indicateur répétiteur RD3W (Wireless)	---
70034	Imprimante PR4 (RS-232)	---
70035	Imprimante PR4W (Wireless)	---
70036	Imprimante PR6 (RS-232)	---
70037	Imprimante PR6W (Wireless)	---
4877	Software virtual Key pour PC	---
32278	Support mural en acier inoxydable (K3, K3i, K3i Printer)	---
61084	Câble USB Direct K	---
33205	Câble RS-232 à RD3 ou PC K, 1,5 m	---
3738	Câble RS-232 à RD3 ou PC K, 4 m	---
32294	Câble RS-232 à Imprimante K	---

Ref.	Options	PVP (€)
---	Sans Indicateur K3 (plate-forme seule)	---
6171	Indicateur K3i	---
60960	Indicateur K3i Printer	---
5305	Indicateur SC2	---
60018	Indicateur K2	M ---
60020	Indicateur K2E	M ---
60019	Indicateur K2N	M ---
60022	Indicateur K2P	M ---
60136	Indicateur K4i	M ---
8012	Certificat de vérification CE jusqu'à 30 kg (*)	M ---
8014	Certificat de vérification CE de 31 kg à 150 kg (*)	M ---
8015	Certificat de vérification CE de 151 kg à 300 kg (*)	M ---
8016	Certificat de vérification CE de 301 kg à 600 kg (*)	M ---
8023	Certificat ISOCAL de 0,01 g à 30 kg	---
8024	Certificat ISOCAL de 31 kg à 300 kg	---
8025	Certificat ISOCAL de 301 kg à 600 kg	---
32330	Sortie de 3 relais	---
32277	Deuxième Sortie RS-232	---
3776	Connexion Wireless K	---

Ref.	Kit colonnes et supports	PVP (€)
70306	Colonne RPS inoxydable avec support rotule ABS (F0, F1, F2, F3, F4)	---
70307	Colonne RPM inoxydable avec support rotule ABS (F1, F2, F3, F4)	---
70308	Colonne RPL inoxydable avec support rotule ABS (F2, F3, F4)	---
70438	Support de table K3	---

Plus d'informations

Fiche produit:



Forme colonne
R: ronde

Matériel support base
P: acier peint époxy

Hauteur Colonne
S: 300mm
M: 500mm
L: 700mm

<http://gram-group.com/fr/produit/gram-k3-f/>