

KURZANLEITUNG ZUM GEBRAUCH

VERPACKUNG

- | | | | |
|---|--|---|-----------------------|
| ① | 1 Netzwerk-Adapter 220 V/7,5 V DC 1 A. | ⑤ | 1 Säulenstütze. |
| ② | 1 Z3-Anzeige. | ⑥ | 1 Plattform. |
| ③ | 1 Kugelgelenkhalter. | + | Begleitdokumentation. |
| ④ | 1 Säule. | | |





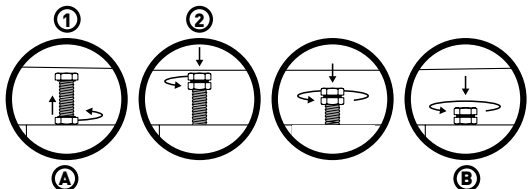
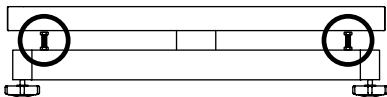

**Vor der Verwendung Ihrer Wiegevorrichtung
müssen Sie die Plattform entriegeln.**







- Lösen Sie die unteren Muttern der vier Verriegelungsschrauben.
- Die Schrauben über die Position **A** (Transport) zur Position **B** (Wiegennutzung) einschrauben.

TASTENFUNKTION

	EIN TASTENDRUCK	DOPPELTER TASTENDRUCK	LANGER TASTENDRUCK
	<p>„Clear“: Streicht die Tara, bricht den „Halte“-Modus ab und setzt das kumulierte Gesamtgewicht zurück.</p>		Ein-/Ausschalten der Anzeige.
	<p>Tara: Kann „Normale Tara“ oder „Feste Tara“ entsprechend der gewählten Betriebsart sein.</p> <p>Wenn die Anzeige weniger als 5 Stellen aufweist, erfolgt automatisch ein Nullgewicht statt eine Tara.</p> <p>Wenn eine feste Tara im Speicher vorhanden ist und die Plattform leer ist, wird die Tara beim Drücken auf diese Schaltfläche deaktiviert.</p>	<p>Schaltet den Taratyp von „Feste Tara“ auf „Normale Tara“ um.</p> <p>In der Standardeinstellung ist die Tara-Betriebsart „Feste Tara“.</p>	
	<p>Wenn die Tara-Funktion aktiviert ist, schaltet die Anzeige vom Nettogewicht jedes Mal, wenn die Taste gedrückt wird. Während das Nettogewicht visualisiert wird, wird die „NET“-Anzeige auf dem LCD-Display aktiviert.</p>	HALTE-Modus ein-/ausgeschaltet.	Zugriff auf das Optionen- und Parametriermenü.
	<p>Ausdruck des vom LCD-Display angegebenen Gewichts.</p>	<p>Drückt das vom Display angegebene Gewicht aus und kumuliert es zum Gesamtgewicht.</p>	<p>Drückt das kumulierte Gesamtgewicht aus und stellt es auf Null.</p>

ANZEIGEELEMENTE

	<p>Zeigt das Gewicht an, das auf der Wägeplattform liegt.</p> <p>Im HALTE-Modus erscheint die Anzeige in blinkender Form, um anzuzeigen, dass nicht das tatsächliche Gewicht auf der Waage gezeigt wird, sondern das letzte stabile Gewicht, das registriert wurde.</p>
<p>kg g</p>	<p>Maßeinheit, in der das Gewicht angegeben wird.</p>
	<p>Anzeige des stabilen Gewichts: Es ist ein Gewicht auf der Waage vorhanden und es variiert nicht. Blinkt, um anzuzeigen, dass Bewegung auf der Waage erfolgt.</p>
<p>NET</p>	<p>Es wird das Nettogewicht angezeigt.</p> <p>Das Nettogewicht ist das tatsächliche Gewicht auf der Waage minus die Tara.</p> <p>Leuchtet nur auf, wenn eine Tara durchgeführt wurde.</p>
	<p>Negatives Vorzeichen.</p> <p>Die Anzeige kann negativ sein, wenn eine aktive Tara vorhanden ist (im Modus feste Tara) oder ein Problem mit der Nullsetzung aufgetaucht ist.</p>
<p>→T←</p>	<p>Tara aktiviert.</p> <p>Die Anzeige blinkt, wenn der Modus „Normale Tara“ aktiviert wurde.</p> <p>Eine „feste“ Tara wird beibehalten, auch wenn das Gewicht von der Wägeplattform entfernt wird.</p>
	<p>Batteriebetrieb. Die Stromzufuhr ist nicht angeschlossen.</p>

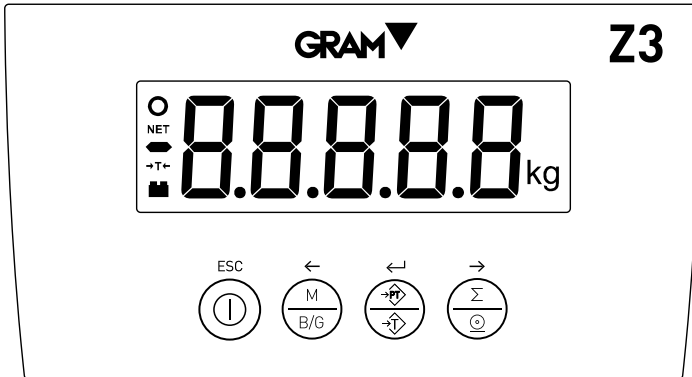

GRUNDBETRIEB



Ein-/Ausschalten der Vorrichtung.

Wenn die Taste länger als 2 Sekunden gedrückt wird, funktioniert sie als Ein-/Aus-Schalter.



Die Tara eines Behälters oder eines Objekts ermitteln

Legen Sie ein Objekt oder einen Behälter auf die Plattform und warten Sie, bis die Stabilitätsanzeige erscheint. Drücken Sie die Tara-Taste und prüfen Sie, ob die Tara-Anzeige auf dem Display aufleuchtet; die Anzeige wird „0“ anzeigen. Wenn Sie mit fester Tara (1) arbeiten, erscheint das negative Gewicht des Objekts, wenn es von der Plattform entfernt wird.



Einfacher Ticket-Ausdruck

Legen Sie ein Objekt auf die Plattform und warten Sie, bis die Stabilitätsanzeige erscheint. Drücken Sie die Drucktaste, und ein Bruttogewicht-, ein Nettogewicht- und ein Tara-Ticket (2) wird gedruckt.



Ticket-Ausdruck mit Totalisierung

Legen Sie ein Objekt auf die Plattform und warten Sie, bis die Stabilitätsanzeige erscheint. Doppelklicken Sie auf die Drucktaste, womit das auf dem Display angegebene Gewicht gedruckt wird und zum kumulierten Gesamtgewicht (2) addiert wird. Wenn es sich um das erste zu addierende Gewicht handelt, wird der Ausdruck eines Totalisierungstickets gestartet, wobei auf der Anzeige der Wert der Gesamtsumme erscheinen.

Wenn Sie die Drucktaste länger als 2 Sekunden gedrückt halten, wird die Gesamtgewichtszeile gedruckt und der Ticket-Ausdruck beendet, womit die Additionsoption beendet und das gespeicherte Gesamtgewicht gelöscht wird. Die Anzeige ist nun bereit, um ein neues Ticket zu starten.



Haltemodus

Doppelklicken Sie auf die Taste, um den Haltemodus zu aktivieren. Sobald ein Objekt gewogen wurde, wenn es von der Plattform entfernt wird, zeigt das Display immer noch das vorherige Gewicht an, aber in blinkender Form. Wenn ein anderer Artikel auf die Plattform gelegt wird, zeigt das Display auf die gleiche Art und Weise den neuen Gewichtswert an. Um die Funktion zu deaktivieren, führen Sie einen Doppelklick auf die gleiche Taste aus.

[1] Siehe Referenzhandbuch, um diese Tara-Funktion zu ändern.
[2] Druckeroption nicht als Standardausstattung erhältlich.

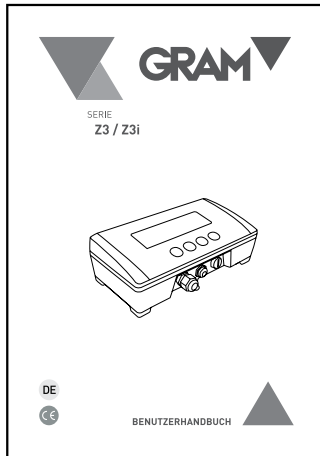

Laden Sie das komplette Handbuch von folgendem Link runter:

http://gram-group.com/wp-content/uploads/2016/12/MANUAL_Z3_2016_DEU_001.pdf

Oder scannen Sie diesen QR-Code ein:



007/19122016

Gram Precision S.L.
Travesía Industrial, 11 · 08907 Hospitalet de Llobregat · Barcelona (Spanien)
Tel. +34 902 208 000 · +34 93 300 33 32
Fax +34 93 300 66 98
comercial@gram.es
www.gram-group.com

